

ОДНОНАПРАВЛЕННЫЙ МОТОР - СЕРИИ XV

XV-3U

ВАЛ ШЛИЦЕВОЙ
ФЛАНЕЦ Ø101,6 ТИП "SAE B"

X 3 U 78 32 I E E A

Серия	X	Серия XV
Группа	3	Группа 3
Категория	U	Однонаправленный мотор
Рабочий объем	78	38
Фланец	32	Ø101,6 Тип "SAE B" с правым вращением
Вал	I	SCF04- Вал шлицевой - Ø21,81 z=13 H=33,55 SAE J498-13T 16/32DP (SAE B)
Корпус	Вход	Е
	Выход	Е
Крышка	A	Стандартная



XU331

Таблица технических характеристик

ТИП	Раб. Об. См³ /об	Макс. Давление P1 бар	P3 бар	КОД																	
				Левое вращение						Правое вращение											
				X	3	U	78	32	I	E	E	A	X	3	U	78	32	I	E	E	A
XV-3U/15	14,89	250	270	X	3	U	66	31	I	D	D	A	X	3	U	66	32	I	D	D	A
XV-3U/18	17,37	250	270	X	3	U	68	31	I	D	D	A	X	3	U	68	32	I	D	D	A
XV-3U/21	21,10	250	270	X	3	U	70	31	I	D	D	A	X	3	U	70	32	I	D	D	A
XV-3U/27	26,97	250	270	X	3	U	72	31	I	E	E	A	X	3	U	72	32	I	E	E	A
XV-3U/32	32,27	250	270	X	3	U	74	31	I	E	E	A	X	3	U	74	32	I	E	E	A
XV-3U/38	38,47	250	270	X	3	U	78	31	I	E	E	A	X	3	U	78	32	I	E	E	A
XV-3U/43	43,44	250	270	X	3	U	79	31	I	E	E	A	X	3	U	79	32	I	E	E	A
XV-3U/47	47,16	230	250	X	3	U	80	31	I	E	E	A	X	3	U	80	32	I	E	E	A
XV-3U/51	50,88	230	250	X	3	U	81	31	I	E	E	A	X	3	U	81	32	I	E	E	A
XV-3U/54	54,60	230	250	X	3	U	82	31	I	E	E	A	X	3	U	82	32	I	E	E	A
XV-3U/61	60,81	230	250	X	3	U	83	31	I	F	F	A	X	3	U	83	32	I	F	F	A
XV-3U/64	64,53	210	230	X	3	U	85	31	I	F	F	A	X	3	U	85	32	I	F	F	A
XV-3U/70	70,74	200	220	X	3	U	86	31	I	F	F	A	X	3	U	86	32	I	F	F	A
XV-3U/74	74,46	180	200	X	3	U	87	31	I	F	F	A	X	3	U	87	32	I	F	F	A
XV-3U/90	86,87	150	170	X	3	U	89	31	I	F	F	A	X	3	U	89	32	I	F	F	A

P1) Макс. рабочее давление - P3) Макс. пиковое давление
Для работы мотора в тяжелом режиме рекомендуется проверять допустимый крутящий момент на валу.

Таблица габаритов

ТИП	Вес	A	B	D	D
	кг	мм	мм	ВХОД	ВЫХОД
XV-3U/15	7,010	124,0	61,0	3/4" BSPP	3/4" BSPP
XV-3U/18	7,070	126,0	62,0	3/4" BSPP	3/4" BSPP
XV-3U/21	7,150	129,0	63,5	3/4" BSPP	3/4" BSPP
XV-3U/27	7,250	133,0	65,5	1" BSPP	1" BSPP
XV-3U/32	7,390	138,0	68,0	1" BSPP	1" BSPP
XV-3U/38	7,520	143,0	70,5	1" BSPP	1" BSPP
XV-3U/43	7,630	147,0	72,5	1" BSPP	1" BSPP
XV-3U/47	7,710	150,0	74,0	1" BSPP	1" BSPP
XV-3U/51	7,790	153,0	75,5	1" BSPP	1" BSPP
XV-3U/54	7,870	156,0	77,0	1" BSPP	1" BSPP
XV-3U/61	8,010	161,0	79,5	1" 1/4 BSPP	1" 1/4 BSPP
XV-3U/64	8,090	164,0	81,0	1" 1/4 BSPP	1" 1/4 BSPP
XV-3U/70	8,220	169,0	83,5	1" 1/4 BSPP	1" 1/4 BSPP
XV-3U/74	8,300	172,0	85,0	1" 1/4 BSPP	1" 1/4 BSPP
XV-3U/90	8,570	182,0	90,0	1" 1/4 BSPP	1" 1/4 BSPP

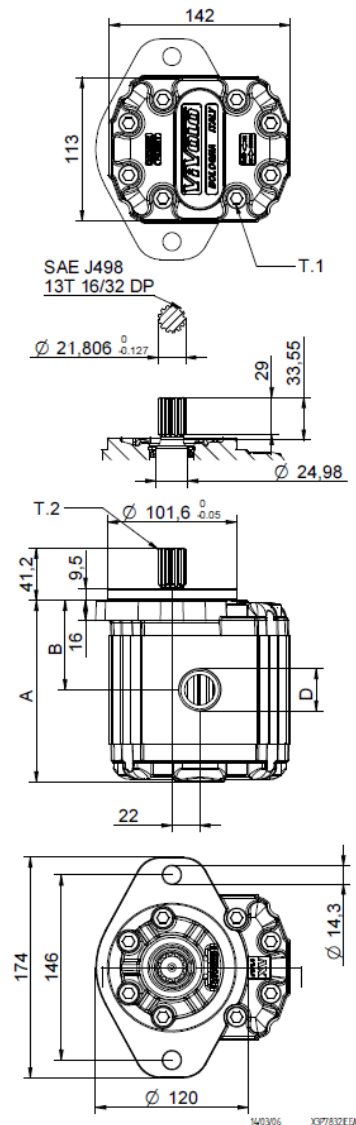

T.1 = 60÷65 [Н-м] - крутящий момент затяжки винтов M10
T.2 = 264 [Н-м] - допустимый крутящий момент на валу
(Примечание: Выбирая вал, всегда проверяйте допустимый крутящий момент).

Vivoil Oleodinamica Vivoil s.r.l. - Sole Shareholder Company - via Leone Ginzburg 2-4 40054 Budrio (BO) Italy tel: +39 051 803689 fax: +39 051 800061

XU331



www.vivoil.com - english

02/07/2009

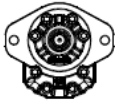
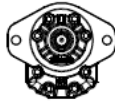
ФЛАНЕЦ Ø101,6 ТИП "SAE В"

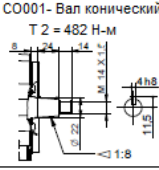
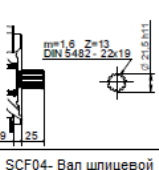
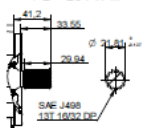
Фланец Ø101,6 Тип "SAE В"	
Левое Вращение	Правое Вращение
	
31	32

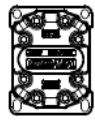
Вал	
<p>CO001- Вал конический T 2 = 482 Н-м</p> 	A
<p>CO004- Вал цилиндрический T 2 = 180 Н-м</p> 	В
<p>SCF04- Вал шлицевой T 2 = 264 Н-м</p> 	И

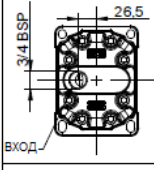
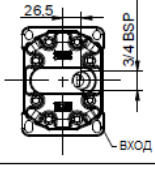
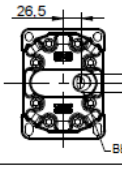
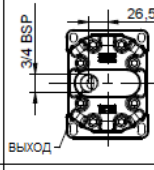
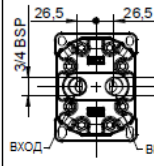
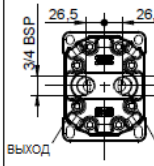
Крышка		
Левое Вращение	Правое Вращение	
		A
		В
		С
		Д

Типоразмер	
ТИП	КОД
XV-3U/15	66
XV-3U/18	68
XV-3U/21	70
XV-3U/27	72
XV-3U/32	74
XV-3U/38	78
XV-3U/43	79
XV-3U/47	80
XV-3U/51	81
XV-3U/54	82
XV-3U/61	83
XV-3U/64	85
XV-3U/70	86
XV-3U/74	87
XV-3U/90	89

Стандартные корпуса				
Рабочий Объем См ³ /об	Стандартные резьбы			
	15	A - A	D - D	H - H
18	A - A	D - D	H - H	
21	A - A	D - D	H - H	
27	A - A	E - E	H - H	
32	B - B	E - E	H - H	
38	B - B	E - E	H - H	
43	B - B	E - E	H - H	
47	B - B	E - E	H - H	
51	B - B	E - E	H - H	
54	B - B	E - E	H - H	
61	C - C	F - F		
64	C - C	F - F		
70	C - C	F - F		
74	C - C	F - F		
90	C - C	F - F		

В таблице указаны имеющиеся в ассортименте комбинации стандартных фланцев и резьб.

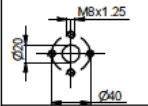
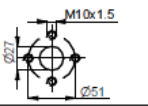
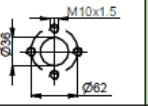
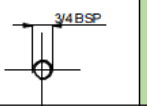
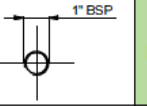
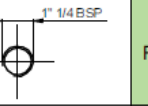
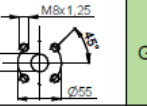
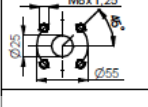
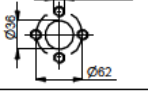
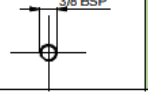
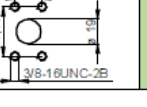
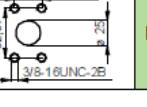
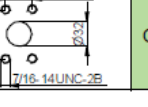
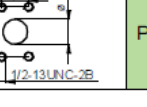
Корпус (резьбы/фланцы)													
	A		B		C		D		E		F		G
	H		I		L		M		N		O		P
Закрытый Корпус	Z												