

ОДНОНАПРАВЛЕННЫЙ МОТОР - СЕРИИ XV

ВАЛ КОНИЧЕСКИЙ,
ФЛАНЕЦ Ø80 - НЕМЕЦКИЙ СТАНДАРТ

XV-2U

X 2 U 51 42 F S R A

Серия	X	Серия XV	
Группа	2	Группа 2	
Категория	U	Однонаправленный мотор	
Рабочий объем	51	17	
Фланец	42	Ø80 Немецкий стандарт с правым вращением (с кольц. уплотнением)	
Вал	F	CO002- Вал конический 1:5 ø17,4 - M12x1,5, шпонка 3 мм	
Корпус	Вход	S	Входной канал - Ø40 а 45° Ø20 M6
	Выход	R	Выходной канал - Ø35 а 45° Ø15 M6
Крышка	A	Стандартная	



XU217

Таблица технических характеристик

ТИП	Раб. Об. См³ /об	Макс. Давление		КОД																	
		P1 бар	P3 бар	Левое вращение								Правое вращение									
				X	2	U	41	41	F	S	R	A	X	2	U	41	42	F	S	R	A
XV-2U/04	4,20	260	300	X	2	U	41	41	F	S	R	A	X	2	U	41	42	F	S	R	A
XV-2U/06	6,00	260	300	X	2	U	43	41	F	S	R	A	X	2	U	43	42	F	S	R	A
XV-2U/09	8,40	260	300	X	2	U	45	41	F	S	R	A	X	2	U	45	42	F	S	R	A
XV-2U/11	10,80	260	300	X	2	U	47	41	F	S	R	A	X	2	U	47	42	F	S	R	A
XV-2U/14	14,40	250	290	X	2	U	49	41	F	S	R	A	X	2	U	49	42	F	S	R	A
XV-2U/17	16,80	230	270	X	2	U	51	41	F	S	R	A	X	2	U	51	42	F	S	R	A
XV-2U/19	19,20	210	250	X	2	U	53	41	F	S	R	A	X	2	U	53	42	F	S	R	A
XV-2U/22	22,80	200	240	X	2	U	55	41	F	S	R	A	X	2	U	55	42	F	S	R	A
XV-2U/26	26,20	170	210	X	2	U	57	41	F	S	R	A	X	2	U	57	42	F	S	R	A
XV-2U/30	30,00	160	200	X	2	U	59	41	F	S	S	A	X	2	U	59	42	F	S	S	A
XV-2U/34	34,20	150	190	X	2	U	61	41	F	S	S	A	X	2	U	61	42	F	S	S	A
XV-2U/40	39,60	140	180	X	2	U	63	41	F	S	S	A	X	2	U	63	42	F	S	S	A

P1) Макс. рабочее давление - P3) Макс. пиковое давление
Для работы мотора в тяжелом режиме рекомендуется проверять допустимый крутящий момент на валу.

Таблица габаритов

ТИП	Вес кг	ГАБАРИТЫ								
		A	B	C	D	E	F	D	E	F
		мм	мм	мм	мм	мм	мм	мм	мм	мм
XV-2U/04	2,330	89,7	41,1	79,7	ø15	35	M6x1	ø20	40	M6x1
XV-2U/06	2,430	92,7	41,1	82,7	ø15	35	M6x1	ø20	40	M6x2
XV-2U/09	2,530	96,7	43,1	86,7	ø15	35	M6x1	ø20	40	M6x3
XV-2U/11	2,630	100,7	47,5	90,7	ø15	35	M6x1	ø20	40	M6x4
XV-2U/14	2,730	106,7	47,5	96,7	ø15	35	M6x1	ø20	40	M6x5
XV-2U/17	2,830	110,7	47,5	100,7	ø15	35	M6x1	ø20	40	M6x6
XV-2U/19	2,930	114,7	47,5	104,7	ø15	35	M6x1	ø20	40	M6x7
XV-2U/22	3,180	120,7	55,0	110,7	ø15	35	M6x1	ø20	40	M6x8
XV-2U/26	3,280	124,7	55,0	114,7	ø15	35	M6x1	ø20	40	M6x9
XV-2U/30	3,530	132,7	63,2	122,7	ø20	40	M6x1	ø20	40	M6x10
XV-2U/34	3,730	139,7	63,2	129,7	ø20	40	M6x1	ø20	40	M6x11
XV-2U/40	3,930	148,7	63,2	138,7	ø20	40	M6x1	ø20	40	M6x12

T.1 = 54±58.9 [Н·м] - крутящий момент затяжки винтов M10
T.2 = 233,2 [Н·м] - допустимый крутящий момент на валу
(Примечание: Выбирая вал, всегда проверяйте допустимый крутящий момент).
T.3 = 40 [Н·м] - настройка динамометрического ключа 19

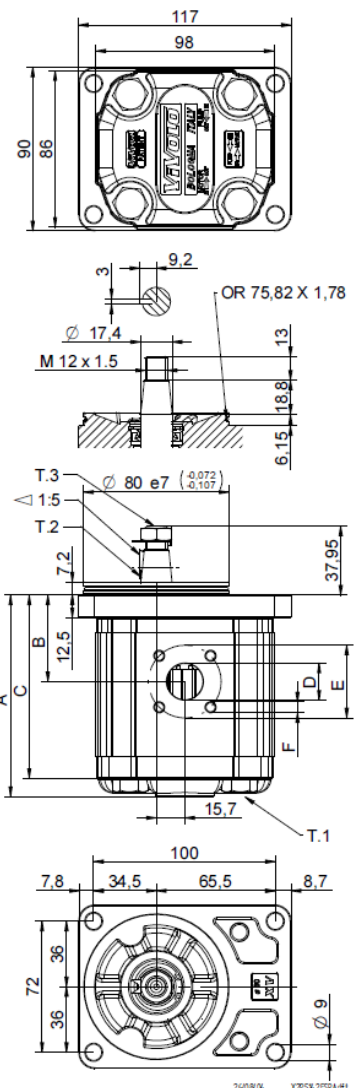

Vivoil Oleodinamica Vivoil s.r.l. - Sole Shareholder Company - via Leone Ginzburg 2-4 40054 Budrio (BO) Italy tel: +39 051 803689 fax: +39 051 800061



XU217

www.vivoil.com - english

02/07/2009

ФЛАНЕЦ Ø80

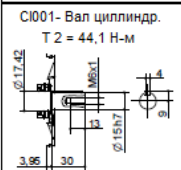
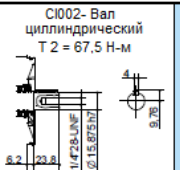
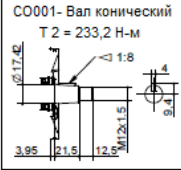
Фланец Ø80	
Левое Вращение	Правое Вращение
	
41	42

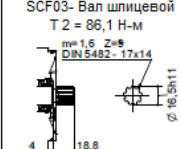
Вал	
<p>С1001- Вал цилиндр. T 2 = 44,1 Н-м</p> 	<p>С1002- Вал цилиндрический T 2 = 67,5 Н-м</p> 
<p>С0001- Вал конический T 2 = 233,2 Н-м</p> 	<p>С0002- Вал конический T 2 = 233,2 Н-м</p> 
<p>SCF03- Вал шлицевой T 2 = 86,1 Н-м</p> 	

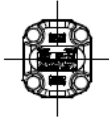
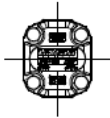
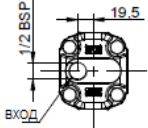
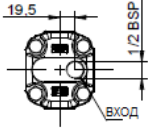
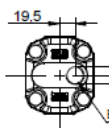
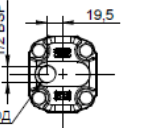
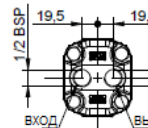
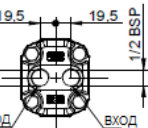
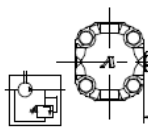
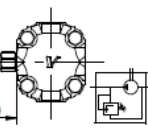
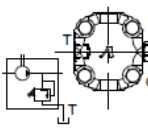
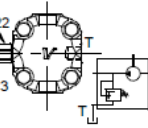
Крышка	
Левое Вращение	Правое Вращение
	
	
	
	
	
	

Типоразмер	
ТИП	КОД
XV-2U/04	41
XV-2U/06	43
XV-2U/09	45
XV-2U/11	47
XV-2U/14	49
XV-2U/17	51
XV-2U/19	53
XV-2U/22	55
XV-2U/26	57
XV-2U/30	59
XV-2U/34	61
XV-2U/40	63

Стандартные корпуса						
Рабочий Объем См ³ /об	Стандартные резьбы					
	4	O-O	S-R	B-B	L-M	Z-Z
6	O-O	S-R	B-B	L-M	Z-Z	
9	O-O	S-R	B-B	L-M	Z-Z	
11	O-O	S-R	B-B	L-M	Z-Z	
14	P-O	S-R	C-B	L-M	Z-Z	
17	P-O	S-R	C-B	L-M	Z-Z	
19	P-O	S-R	C-B	L-M	Z-Z	
22	P-O	S-R	C-B	L-M	Z-Z	
26	Q-P	S-S	D-C	L-M	Z-Z	
30	Q-P	S-S	D-C	L-M	Z-Z	
34	Q-P	S-S	D-C	L-M	Z-Z	
40	Q-P	S-S	D-C	L-M	Z-Z	

В таблице указаны имеющиеся в ассортименте комбинации стандартных фланцев и резьб.

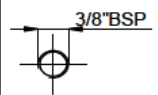
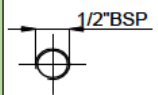
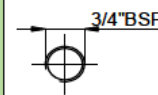
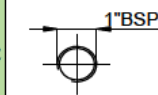
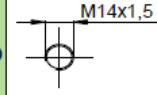
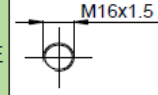
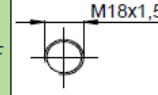
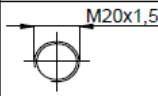
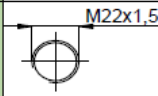
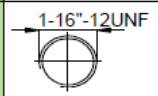
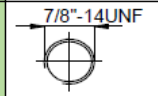
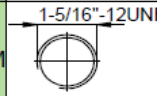
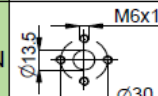
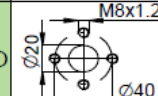
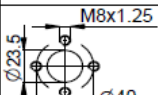
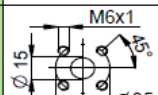
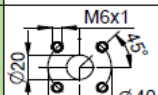
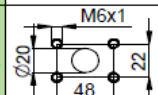
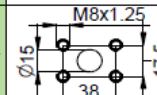
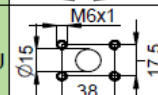
Корпус (резьбы/фланцы)													
	A		B		C		D		E		F		G
	H		I		L		M		N		O		P
	Q		R		S		T		U		V	<p>Закрытый Корпус</p> <p>Z</p>	